

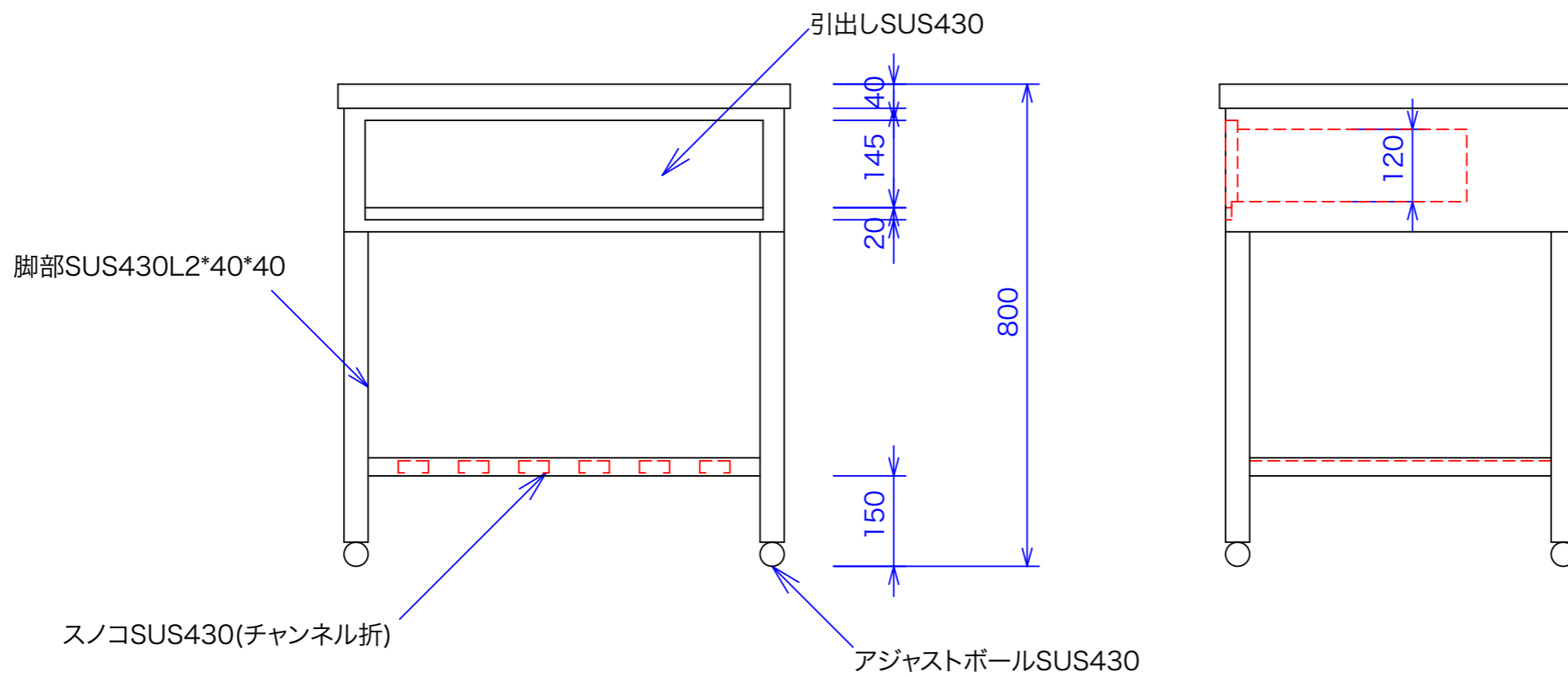

型式	TS-76
寸法	750x600x800

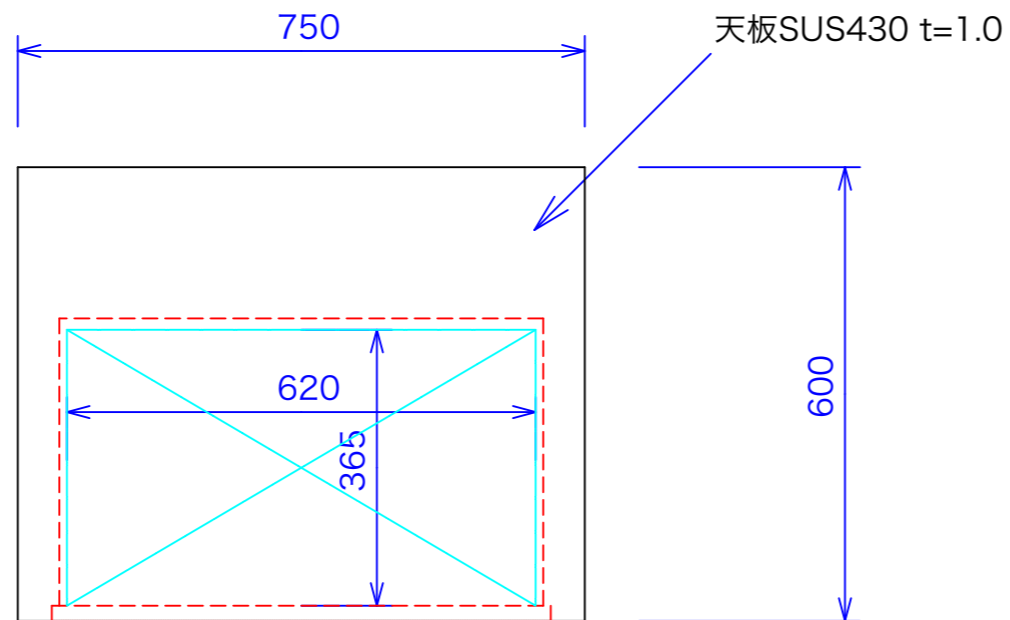

図と製品に差異が生じる場合は製品が優先致します。

訂正	設計	製図 nina	日付 050921	型番 TS-76	品名 調理台 Dタイプ
	縮尺 1/10		図番		

**秋元ステンレス工業株式会社**  
 〒116-0011 東京都荒川区西尾久8-40-6  
 TEL 03-3894-6091 FAX 03-3894-7744