

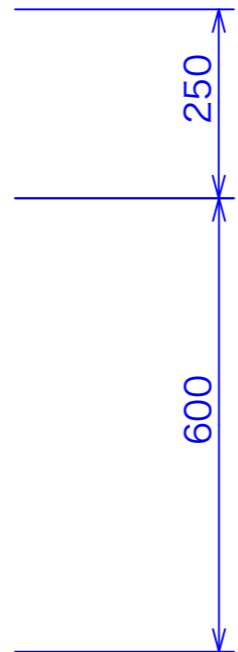

型式	SUICOM-126
寸法	1200x600x1410

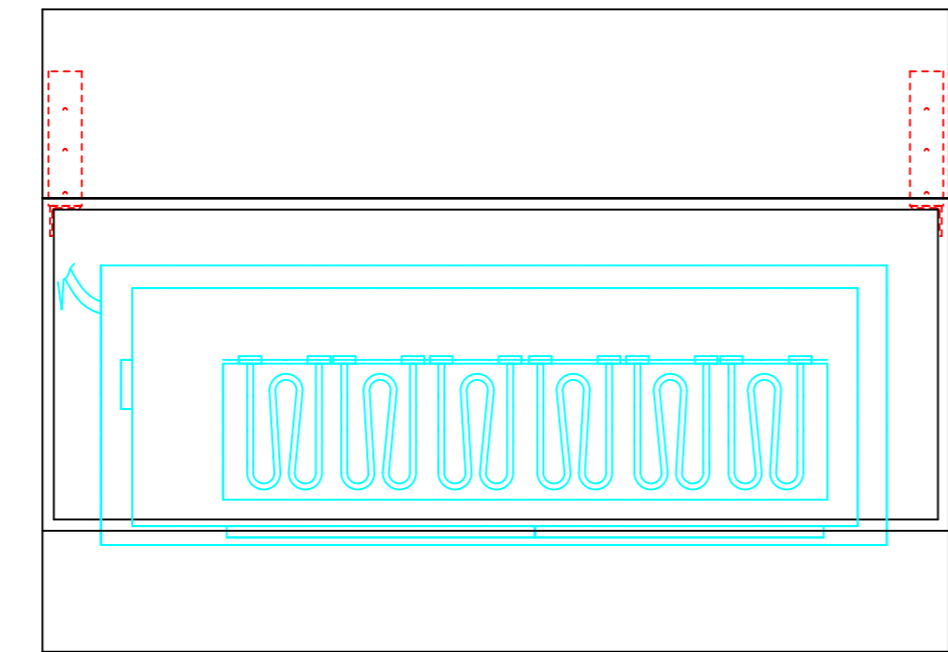

吸込み口

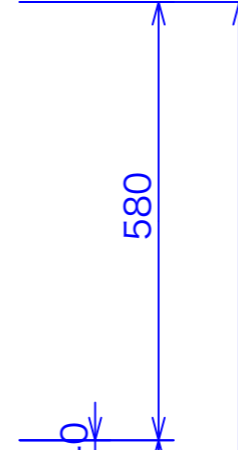
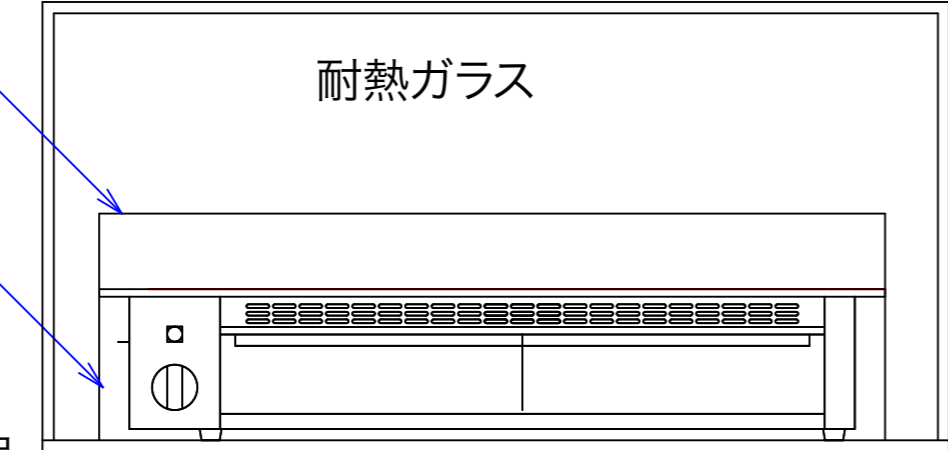
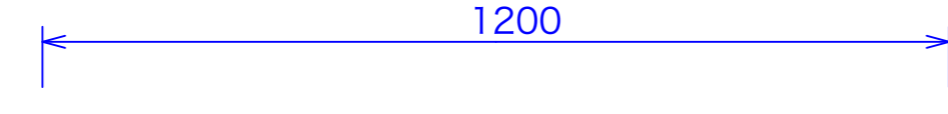

SKG-8018  
200V 20A

空気清浄器

電源 100V 50/60Hz  
定格消費電力 46W  
外形真Q法 533x425x213

吹出し口

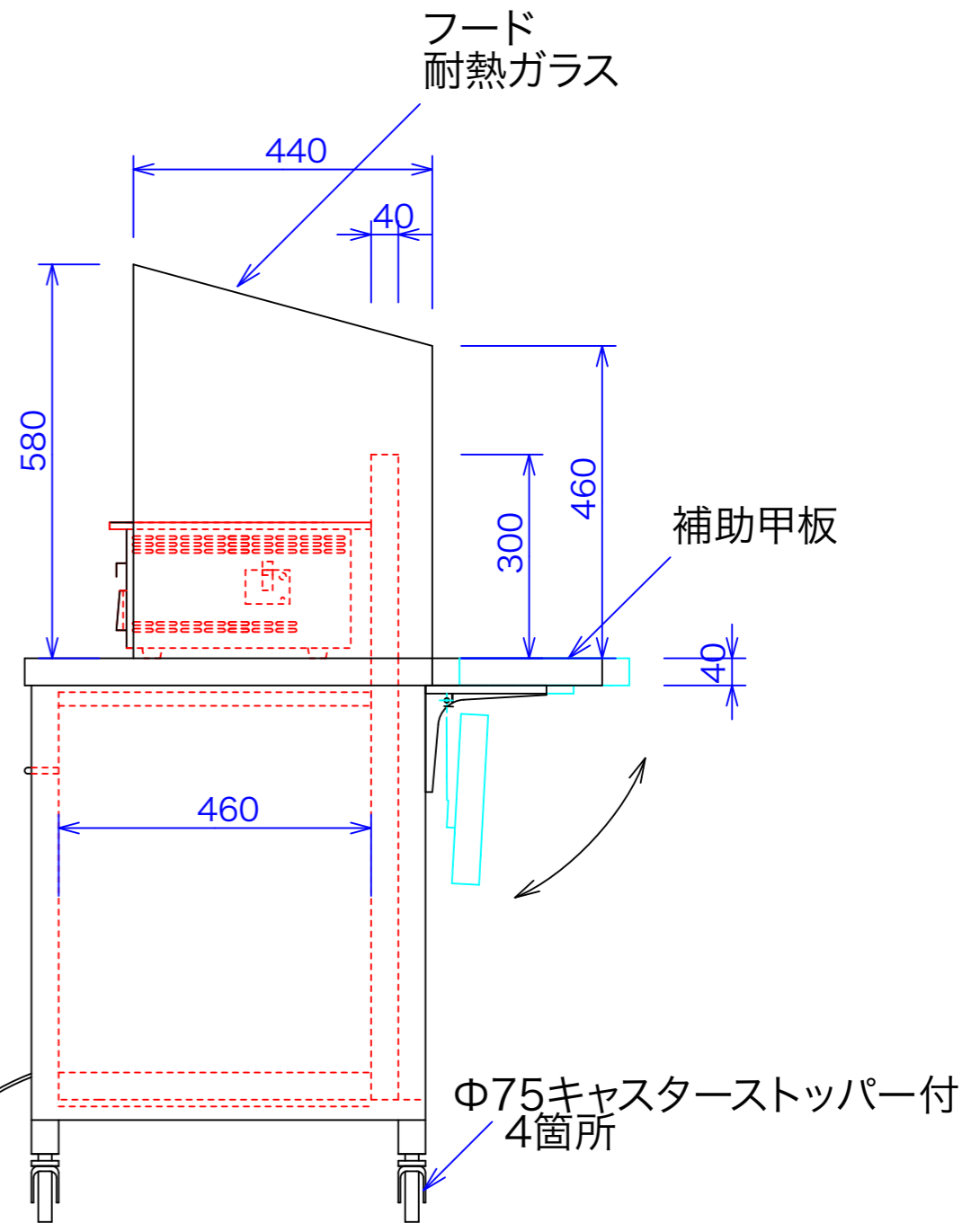
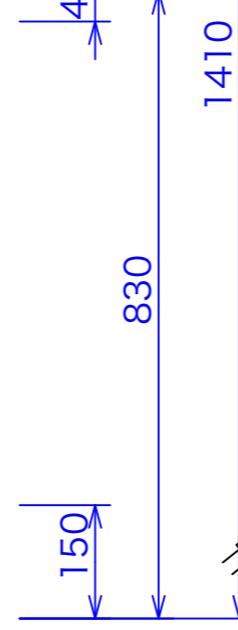

注:縮尺は用紙がA-3の時の縮尺です。

訂正	060111	設計	製図 nina	日付 050602	型番	品名	秋元ステルス工業株式会社 〒116-0011 東京都荒川区西尾久8-40-6 TEL 03-3894-6091 FAX 03-3894-7744
		縮尺 1/10		図番	SUICOM-126	フード付焼物台 エアフィルター付	