

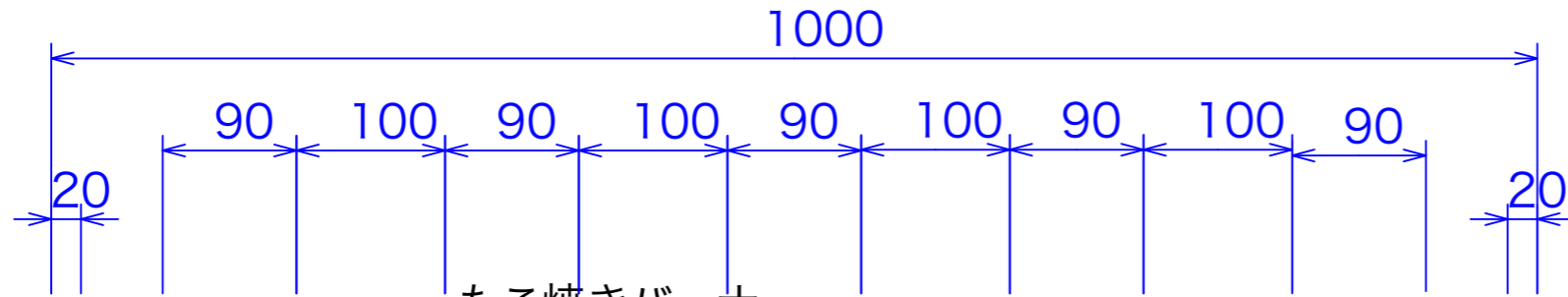

付属品
鉄板5枚 140ヶ焼き



たこ焼きバーナー

点火棒ホルダー

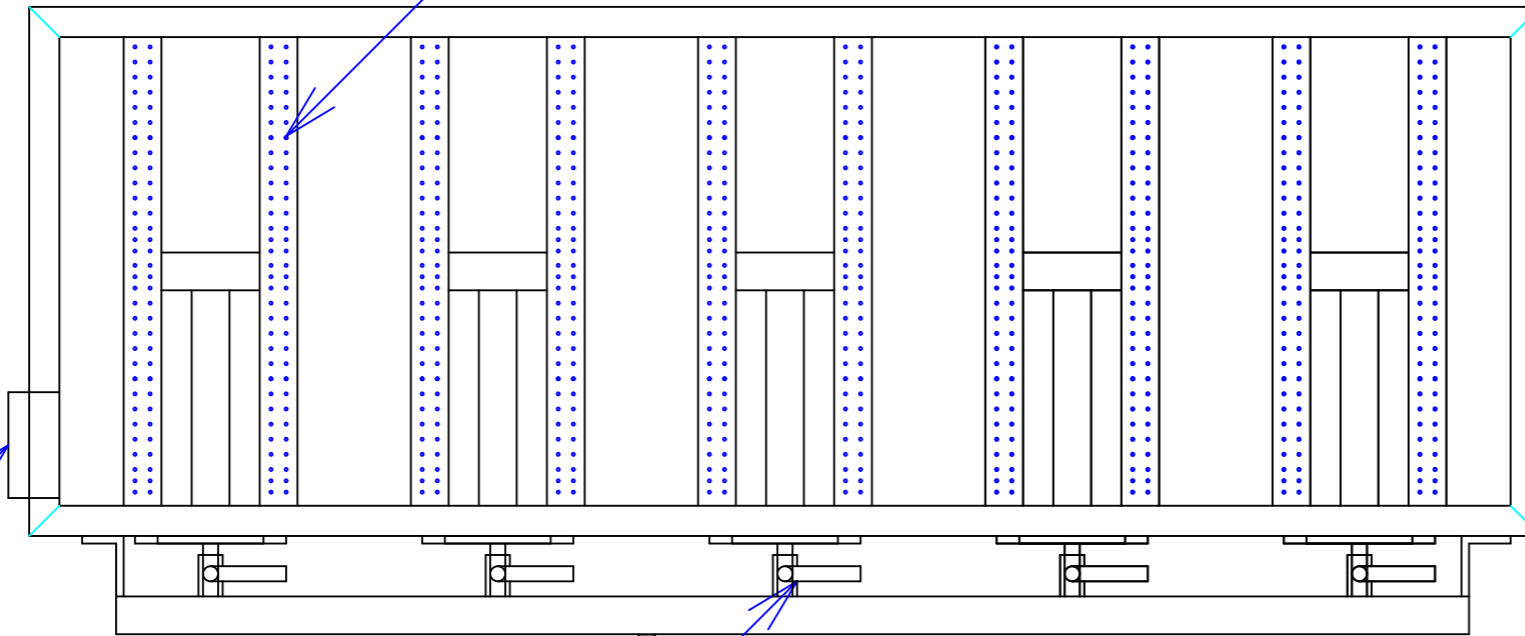

バーナーコック

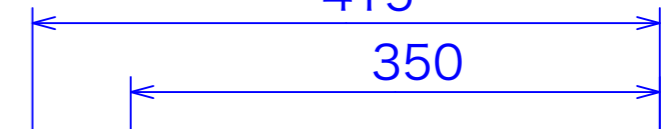
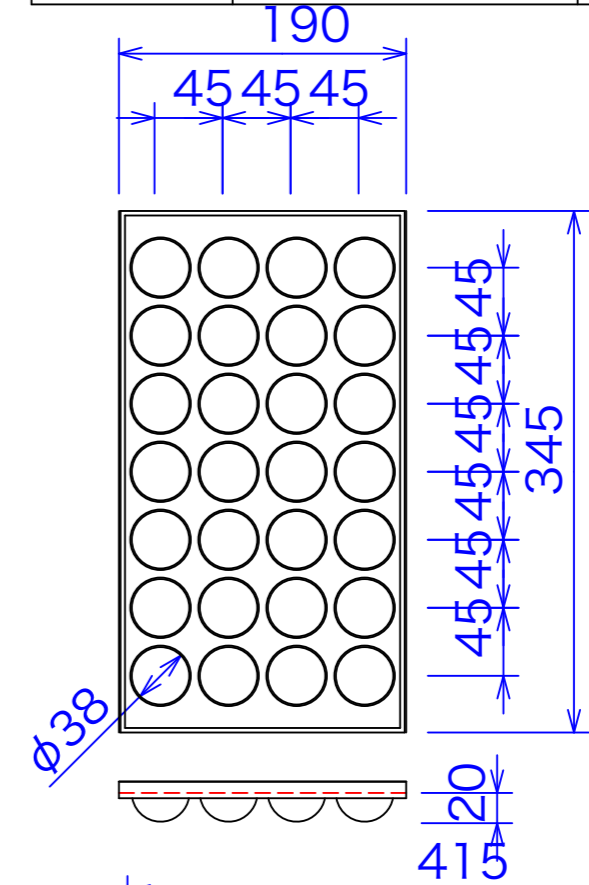

点火棒接続口

ホース口

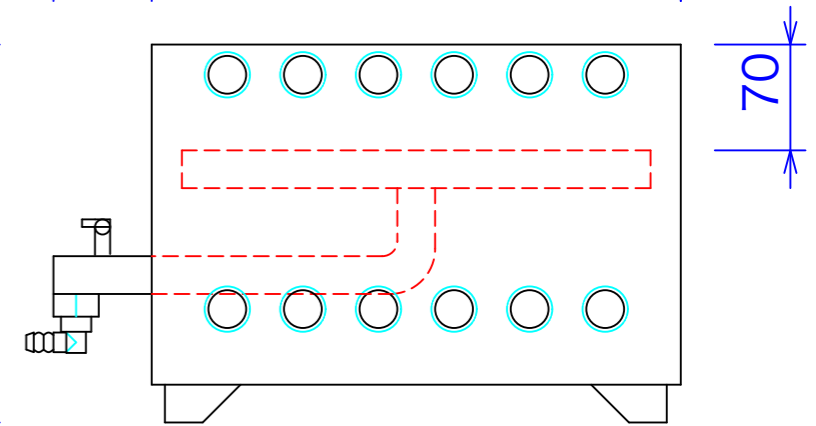
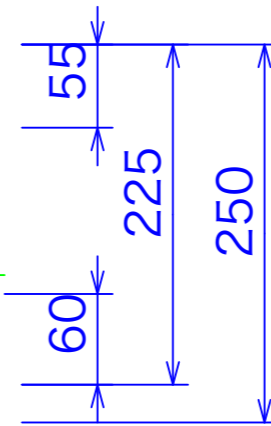
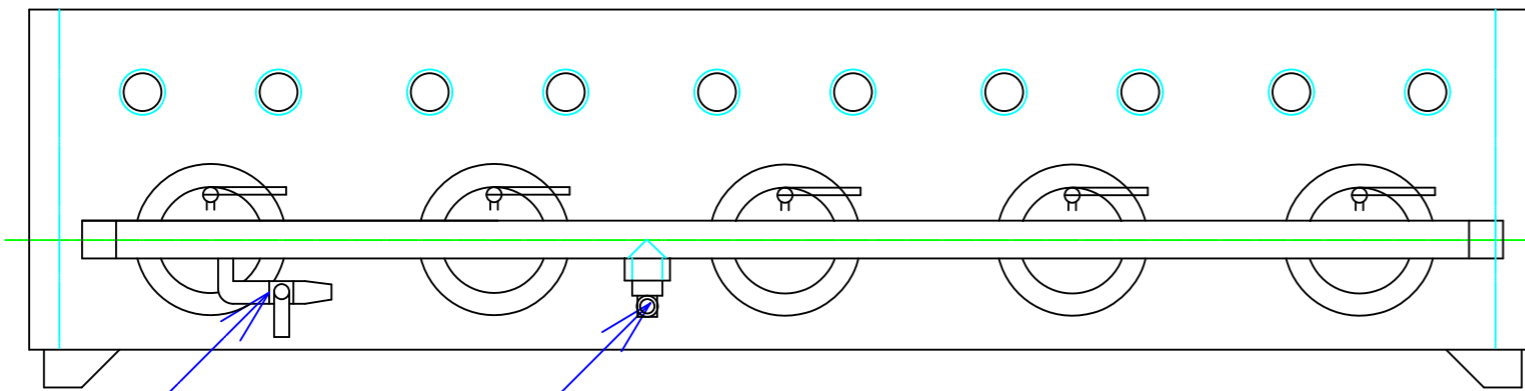

型式	G-5	
寸法	1000x350x250	
	都市ガス	LPG
接続配管	13mm	9.5mm
ガス消費量	10.5Kw	9.4Kw

図と製品に差異が生じる場合は製品が優先致します。

訂正 050909	設計	製図 nina	日付 031202	型番 G-5	品名 たこ焼きガス台	秋元ステンレス工業株式会社 〒116-0011 東京都荒川区西尾久8-40-6 TEL 03-3894-6091 FAX 03-3894-7744
	縮尺 1/5	図番				